

involux profoffice™

ISEO

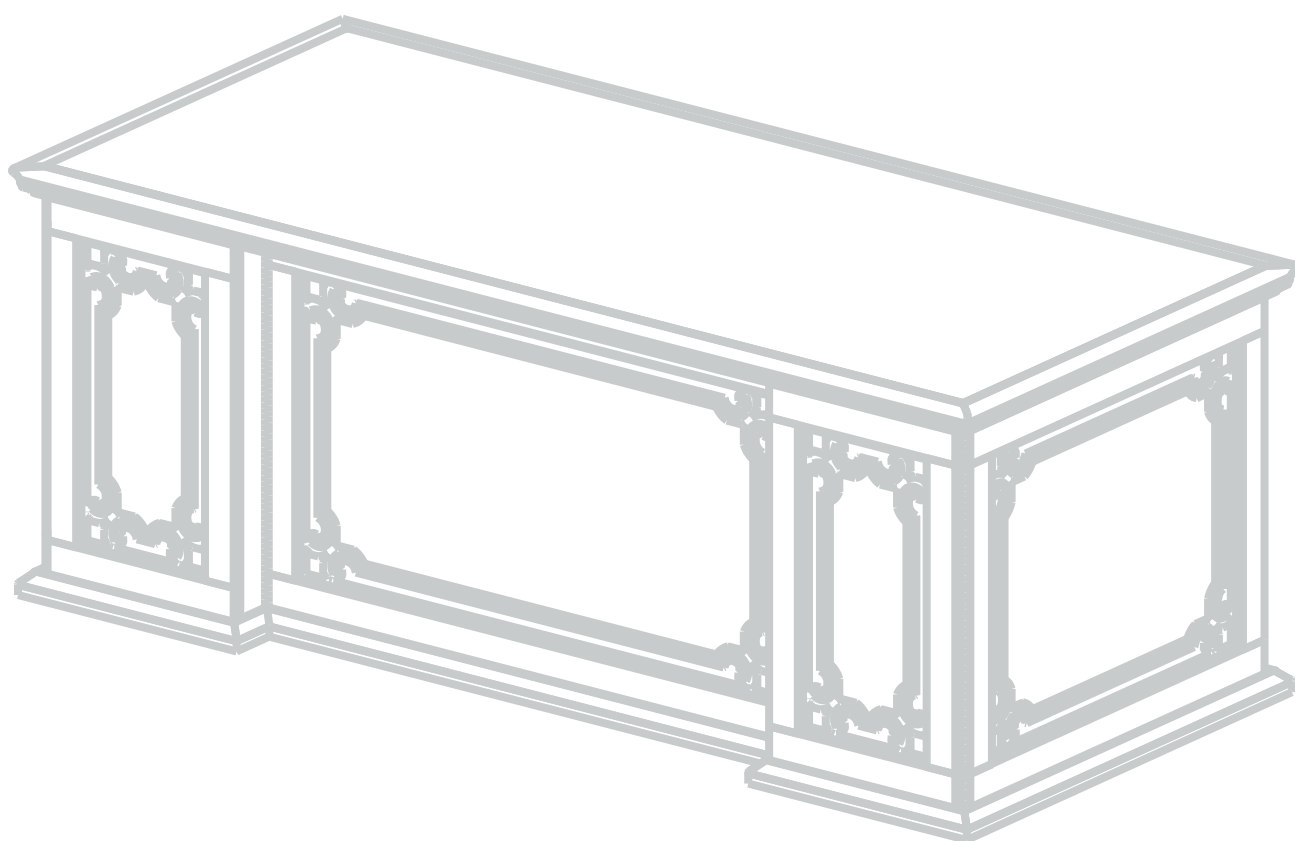

- 1 ЦВЕТОВЫЕ РЕШЕНИЯ
Finishes

- 2 ЦВЕТОВЫЕ РЕШЕНИЯ
Finishes

- 3 Ш. 160 СМ СТОЛЫ
L. 160 cm office desk

- 4 Ш. 160 СМ СТОЛЫ
L. 160 cm office desk









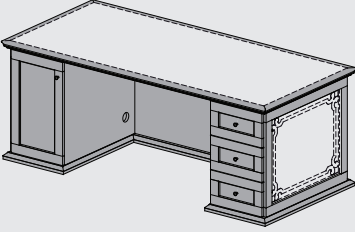

- 5 Ш. 200 СМ СТОЛЫ
L. 200 cm office desk

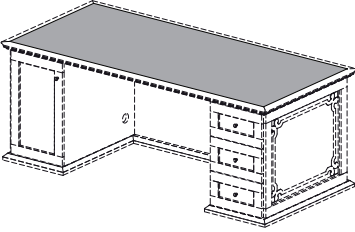
- 6 БРИФИНГ / ГРЕДЕНЦИИ
office desk extension / sideboard

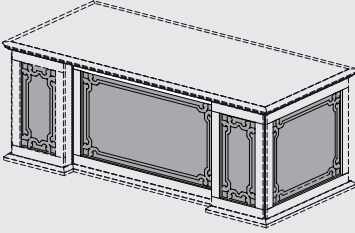
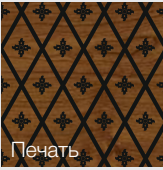
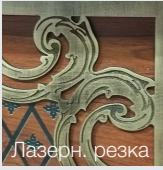
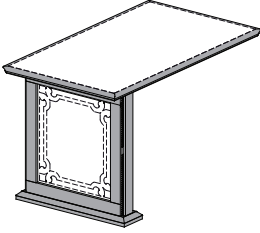

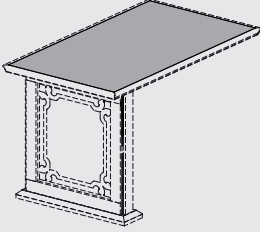

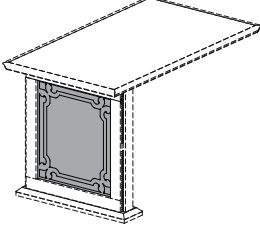
- 7 Ш. 220/280 СМ СТОЛЫ ПЕРЕГОВОРОВ
L. 220/280 cm meeting tables

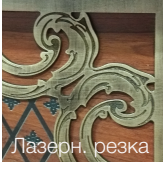
- 8 Ш. 120 СМ ЖУРНАЛЬНЫЙ СТОЛ
L. 120 cm coffee tables

Цветовые решения
Finishes

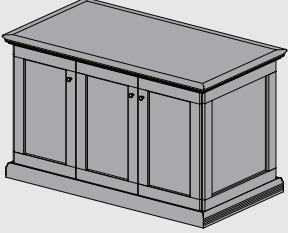
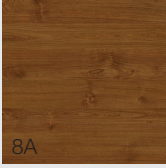
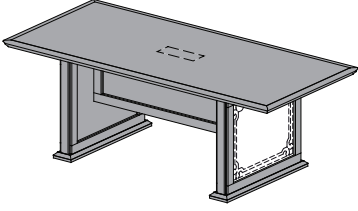
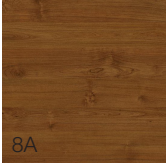
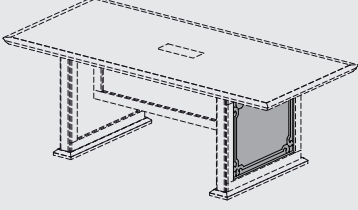
	<p>Каркас стола / Фасады тумбы</p>  <p>8A</p> <p>Вишня античная</p>
	<p>Крышка стола</p>  <p>Шпон</p> <p>Вишня античная</p>  <p>Иск. кожа</p> <p>Чёрный</p>
	<p>Царга стола / Боковая и задняя стенка тумбы</p>  <p>Печать</p> <p>Чёрный</p>  <p>Лазерн. резка</p> <p>Пatina бронза</p>
	<p>Каркас стола</p>  <p>8A</p> <p>Вишня античная</p>
	<p>Крышка стола</p>  <p>Шпон</p> <p>Вишня античная</p>
	<p>Опора стола</p>  <p>Печать</p> <p>Чёрный</p>  <p>Лазерн. резка</p> <p>Пatina бронза</p>

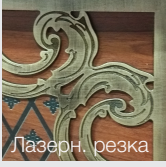
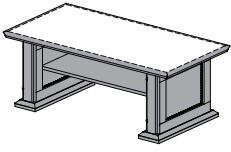
Цветовые решения
Finishes

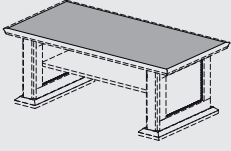
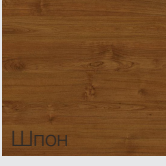
	<p>Греденция</p>  <p>8A</p> <p>Вишня античная</p>
	<p>Стол</p>  <p>8A</p> <p>Вишня античная</p>
	<p>Царга стола / Боковая и задняя стенка тумбы</p>  <p>Печать</p> <p>Чёрный</p>  <p>Лазерн. резка</p> <p>Пatina бронза</p>
	<p>Каркас стола</p>  <p>8A</p> <p>Вишня античная</p>
	<p>Крышка стола</p>  <p>Шпон</p> <p>Вишня античная</p>

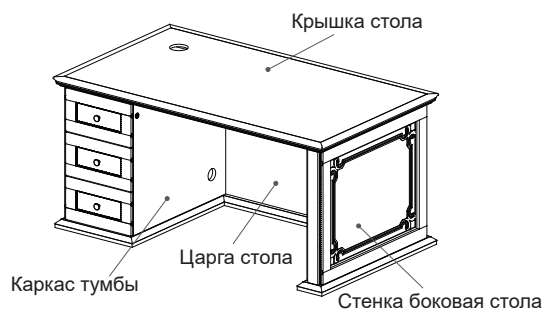

КОД CODE	НАЗВАНИЕ NAME	ВЕС БРУТТО кг WIGHT GROSS	ВЕС НЕТТО кг WIGHT GROSS	ОБЪЕМ м3 VOLUME	КОЛИЧЕСТВО QUANTITY
136S021	Стол 160x92x76 без выреза под проводник (шпон). Без замка	163.30	140.00	0.7450	x1
136S031	Стол 160x92x76 без выреза под проводник (шпон). С замком	164.20	140.00	0.7450	x1
136S022	Стол 160x92x76 с вырезом под проводник (шпон). Без замка	163.30	140.00	0.7450	x1
136S032	Стол 160x92x76 с вырезом под проводник (шпон). С замком	164.20	140.00	0.7450	x1
136S023	Стол 160x92x76 без выреза под проводник (иск.кожа). Без замка	158.90	132.00	0.7450	x1
136S033	Стол 160x92x76 без выреза под проводник (иск.кожа). С замком	159.80	132.00	0.7450	x1
136S024	Стол 160x92x76 с вырезом под проводник (иск.кожа). Без замка	158.90	132.00	0.7450	x1
136S034	Стол 160x92x76 с вырезом под проводник (иск.кожа). С замком	159.80	132.00	0.7450	x1
136S0211	Комплект крышки стола без выреза под проводник (шпон)	50.30	46.40	0.1780	x1
136S0221	Комплект крышки стола с вырезом под проводник (шпон)	50.30	46.40	0.1780	x1
136S0231	Комплект крышки стола без выреза под проводник (иск. кожа)	44.40	43.80	0.1780	x1
136S0241	Комплект крышки стола с вырезом под проводник (иск.кожа)	44.40	43.80	0.1780	x1
136T0003	Каркас тумбы. Без замка	65.10	49.50	0.3270	x1
136T0013	Каркас тумбы. С замком	66.00	49.50	0.3270	x1
136S0213	Стенка боковая стола	24.30	22.50	0.1350	x1
136S0212	Царга стола	23.58	19.80	0.1030	x1

Ш-Г-В см 159.8x918x77 СТОЛ. ИНФОРМАЦИЯ ПО УПАКОВКЕ.

L-P-H cm 159.8x918x77 OFFICE DESK. PACKING INFORMATION.

Необходимая фурнитура в соответствующих упаковках

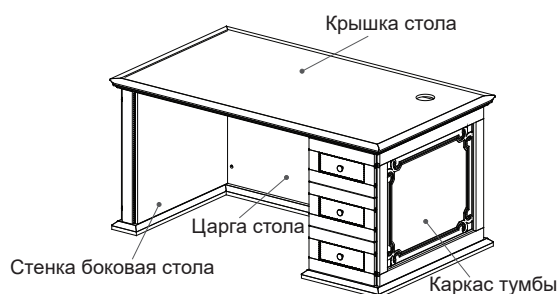

КОД CODE	НАЗВАНИЕ NAME	ВЕС БРУТТО кг WIGHT GROSS	ВЕС НЕТТО кг WIGHT GROSS	ОБЪЕМ м3 VOLUME	КОЛИЧЕСТВО QUANTITY
136S025	Стол 160x92x76 без выреза под проводник (шпон). Без замка	158.20	140.00	0.7450	x1
136S035	Стол 160x92x76 без выреза под проводник (шпон). С замком	164.20	140.00	0.7450	x1
136S026	Стол 160x92x76 с вырезом под проводник (шпон). Без замка	163.30	140.00	0.7450	x1
136S036	Стол 160x92x76 с вырезом под проводник (шпон). С замком	164.20	140.00	0.7450	x1
136S027	Стол 160x92x76 без выреза под проводник (иск.кожа). Без замка	156.90	132.00	0.7450	x1
136S037	Стол 160x92x76 без выреза под проводник (иск.кожа). С замком	159.80	132.00	0.7450	x1
136S028	Стол 160x92x76 с вырезом под проводник (иск.кожа). Без замка	156.90	132.00	0.7450	x1
136S038	Стол 160x92x76 с вырезом под проводник (иск.кожа). С замком	159.80	132.00	0.0000	x1
136S0251	Комплект крышки стола без выреза под проводник (шпон)	50.30	46.40	0.1780	x1
136S0261	Комплект крышки стола с вырезом под проводник (шпон)	50.30	46.40	0.1780	x1
136S0271	Комплект крышки стола без выреза под проводник (иск. кожа)	44.40	43.80	0.1780	x1
136S0281	Комплект крышки стола с вырезом под проводник (иск.кожа)	44.40	43.80	0.1780	x1
136T0004	Каркас тумбы. Без замка	65.00	49.50	0.3270	x1
136T0014	Каркас тумбы. С замком	66.00	49.50	0.3270	x1
136S0253	Стенка боковая стола	24.40	21.00	0.1350	x1
136S0252	Царга стола	23.60	19.80	0.1030	x1

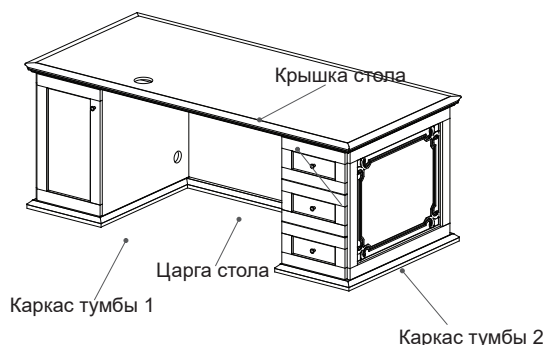

КОД CODE	НАЗВАНИЕ NAME	ВЕС БРУТТО кг WIGHT GROSS	ВЕС НЕТТО кг WIGHT GROSS	ОБЪЕМ м3 VOLUME	КОЛИЧЕСТВО QUANTITY
136S001	Стол 200x92x76 без выреза под проводник (шпон). Без замка	191.40	166.00	0.9600	x1
136S011	Стол 200x92x76 без выреза под проводник (шпон). С замком	191.40	166.00	0.9600	x1
136S002	Стол 200x92x76 с вырезом под проводник (шпон). Без замка	191.40	166.00	0.9600	x1
136S012	Стол 200x92x76 с вырезом под проводник (шпон). С замком	191.40	166.00	0.9600	x1
136S003	Стол 200x92x76 без выреза под проводник (иск.кожа). Без замка	183.90	166.00	0.9180	x1
136S013	Стол 200x92x76 без выреза под проводник (иск.кожа). С замком	183.90	166.00	0.9180	x1
136S004	Стол 200x92x76 с вырезом под проводник (иск.кожа). Без замка	183.90	166.00	0.9180	x1
136S014	Стол 200x92x76 с вырезом под проводник (иск.кожа). С замком	183.90	166.00	0.9180	x1
136S0011	Комплект крышки стола без выреза под проводник (шпон)	57.80	52.20	0.1790	x1
136S0021	Комплект крышки стола с вырезом под проводник (шпон)	57.80	52.20	0.1790	x1
136S0031	Комплект крышки стола без выреза под проводник (иск. кожа)	50.30	44.80	0.1790	x1
136S0041	Комплект крышки стола с вырезом под проводник (иск.кожа)	50.30	44.80	0.1790	x1
136T0001	Каркас тумбы 1. Без замка	50.00	41.60	0.3270	x1
136T0011	Каркас тумбы 1. С замком	50.00	41.60	0.3270	x1
136T0002	Каркас тумбы 2. Без замка	64.00	55.00	0.3270	x1
136T0012	Каркас тумбы 2. С замком	64.00	55.00	0.3270	x1
136S0012	Царга стола	19.60	16.50	0.0840	x1

ИНФОРМАЦИЯ ПО УПАКОВКЕ.

PACKING INFORMATION.

Необходимая фурнитура в соответствующих упаковках

ВЕС БРУТТО кг ВЕС БРУТТО кг ОБЪЕМ м3 Ш-Г-В см КОД
WIGHT GROSS WIGHT GROSS VOLUME L-P-H cm CODE

43.50 39.00 0.1900 118.2-68.4-72 136B001

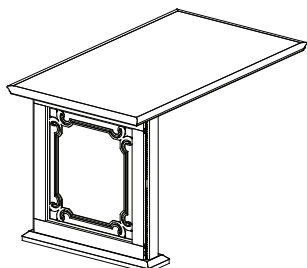

КОД CODE	НАЗВАНИЕ NAME	ВЕС БРУТТО кг WIGHT GROSS	ВЕС НЕТТО кг WIGHT GROSS	ОБЪЕМ м3 VOLUME	КОЛИЧЕСТВО QUANTITY
136B001	Брифинг	43.50	39.00	0.1900	x1

101.00 90.00 0.3660 127.4-69.6-77.2 136T001

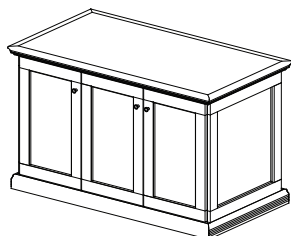

КОД CODE	НАЗВАНИЕ NAME	ВЕС БРУТТО кг WIGHT GROSS	ВЕС НЕТТО кг WIGHT GROSS	ОБЪЕМ м3 VOLUME	КОЛИЧЕСТВО QUANTITY
136T001	Греденция	101.00	90.00	0.3660	x1

ИНФОРМАЦИЯ ПО УПАКОВКЕ.

PACKING INFORMATION.

Необходимая фурнитура в соответствующих упаковках

ВЕС БРУТТО кг ВЕС БРУТТО кг ОБЪЕМ м3 Ш-Г-В см КОД
WIGHT GROSS WIGHT GROSS VOLUME L-P-H cm CODE

128.00

117.00

0.5920

220-100-77

136S041

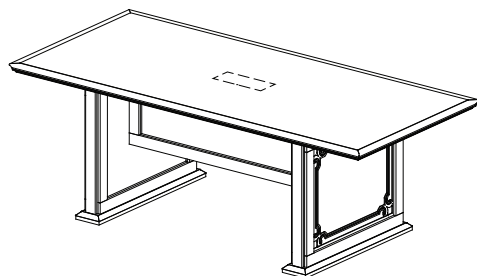

КОД CODE	НАЗВАНИЕ NAME	ВЕС БРУТТО кг WIGHT GROSS	ВЕС НЕТТО кг WIGHT GROSS	ОБЪЕМ м3 VOLUME	КОЛИЧЕСТВО QUANTITY
136S041	Стол переговоров	128.00	117.00	0.5920	x1

174.70

159.00

0.7890

278-100-77

136S042

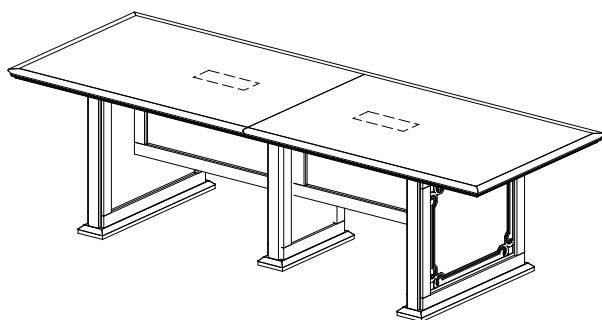

КОД CODE	НАЗВАНИЕ NAME	ВЕС БРУТТО кг WIGHT GROSS	ВЕС НЕТТО кг WIGHT GROSS	ОБЪЕМ м3 VOLUME	КОЛИЧЕСТВО QUANTITY
136S042	Стол переговоров	174.70	159.00	0.7890	x1

ИНФОРМАЦИЯ ПО УПАКОВКЕ.

PACKING INFORMATION.

Необходимая фурнитура в соответствующих упаковках

ВЕС БРУТТО кг ВЕС БРУТТО кг ОБЪЕМ м3 Ш-Г-В см КОД
 WIGHT GROSS WIGHT GROSS VOLUME L-P-H cm CODE

55.60

49.00

0.1950

118.2-60-45.6

136S043

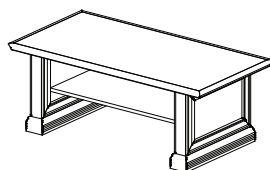

КОД CODE	НАЗВАНИЕ NAME	ВЕС БРУТТО кг WIGHT GROSS	ВЕС НЕТТО кг WIGHT GROSS	ОБЪЕМ м3 VOLUME	КОЛИЧЕСТВО QUANTITY
136S043	Журнальный стол	55.60	49.00	0.1950	x1